

西側立面図

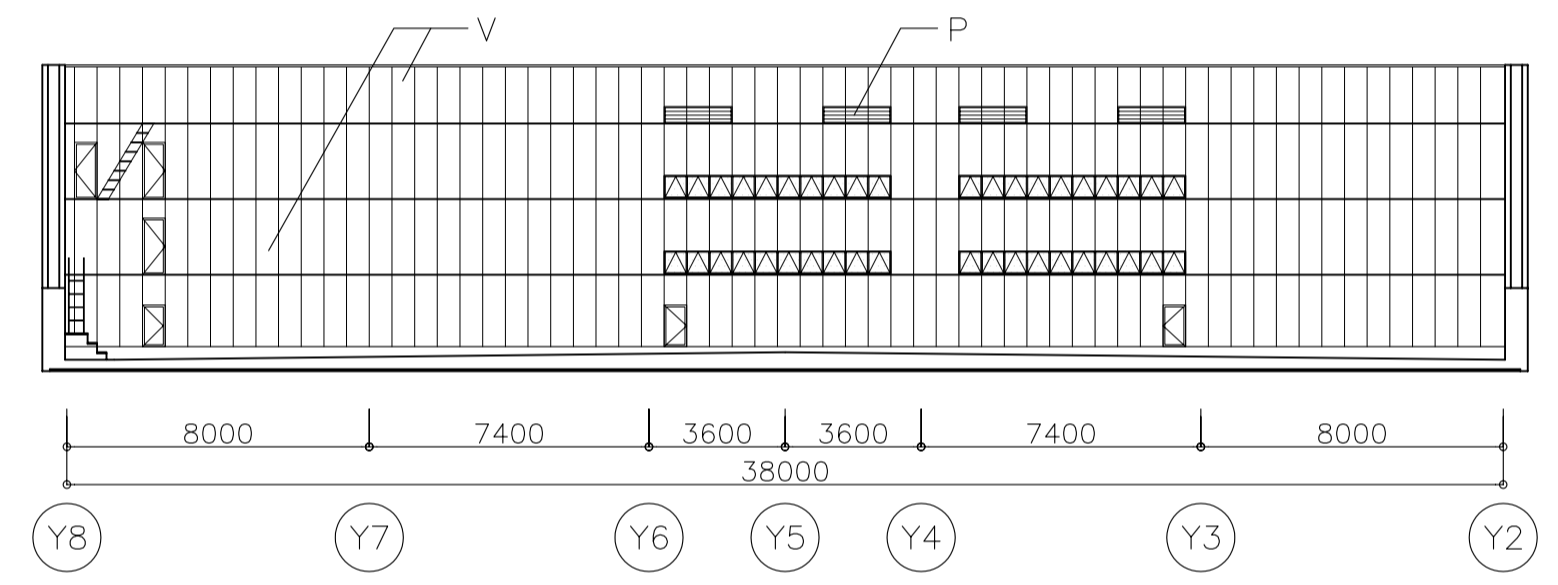

南側立面図 (X2部分)

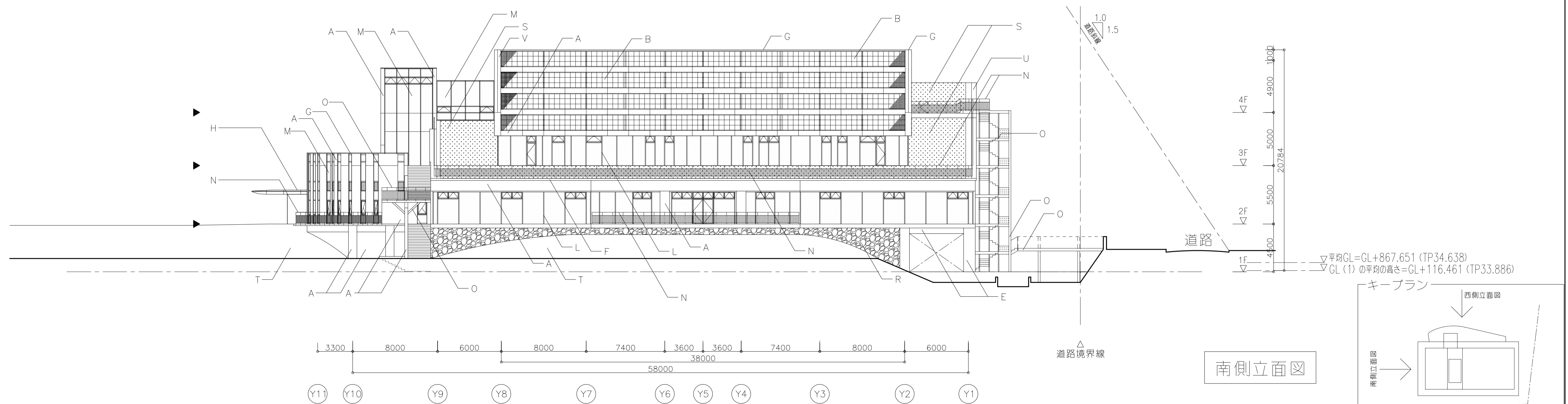

南側立面図

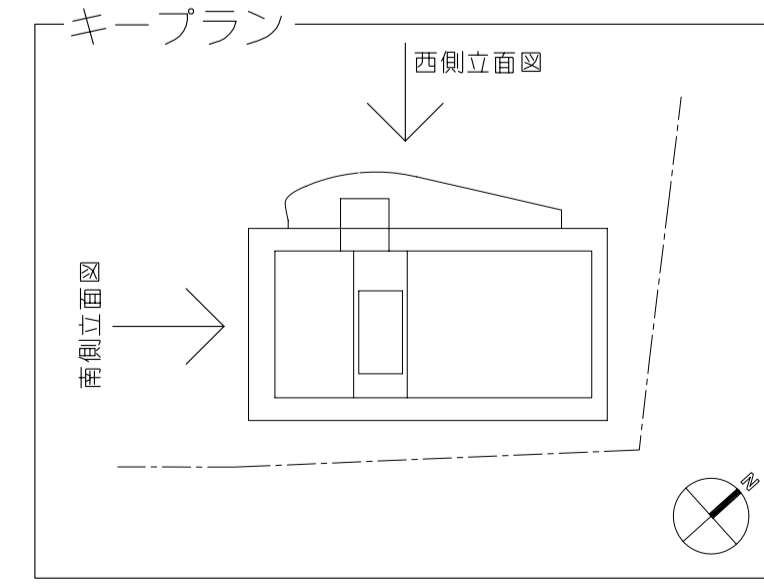

A	外装	複層仕上塗材RE	F	外装	RC (B) のうすフッ素樹脂クリア塗装	K	外装	アルミパネル	P	外装	アルミガラリ	U	外装	RC (B) のうすウレタン塗膜防水	▲	打継ぎ目地位置 (2-02-7)
B	外装	複層仕上塗材Eのうす壁面緑化A	G	外装	アルミ笠木	L	外装	アルミサッシュ	Q	外装	堅物: SGP (特記無き限り125中)	V	外装	複層仕上塗材E	▼	非常用代替出入口
C	外装	複層仕上塗材Eのうす壁面緑化B	H	外装	庇: アルミパネル	M	外装	アルミカーテンウォール	R	外装	石積 (既存石の移設・モルタル充填・アンカー留め)	S	外装	屋上緑化	■	屋上緑化
D	外装	RC (A)	I	外装	庇: 強化ガラス (上部はガラス用イーザーグリーン表面処理)	N	外装	手摺: St SOP	T	外装	芝生	□	ガラス			
E	外装	RC (B) のうす撥水材	J	外装	アルミルーバー	O	外装	泡断垂鉛メッキ								

〈仮称〉和光市総合体育館新築工事
 A 建築工事 A3:S=1/400
 08 立面図1 A1:S=1/200
安井建築設計事務所

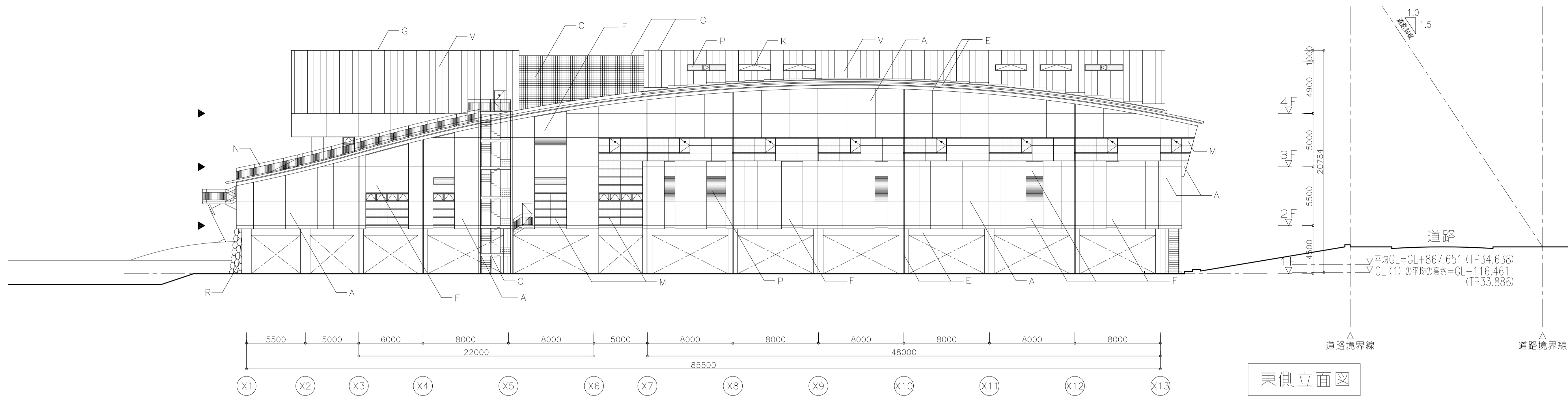

東側立面図

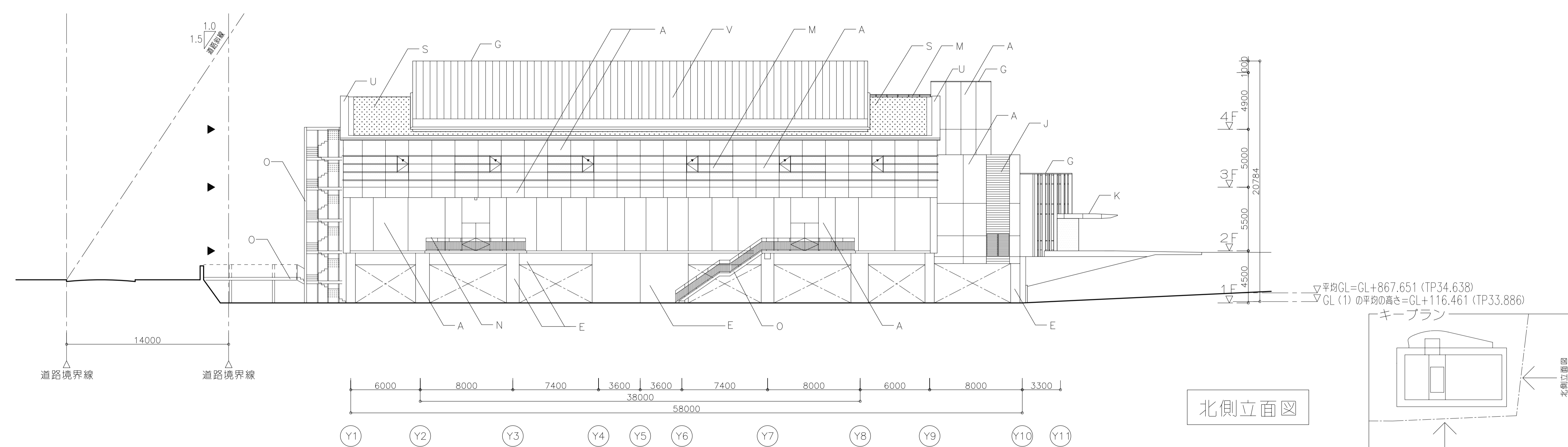

北側立面図

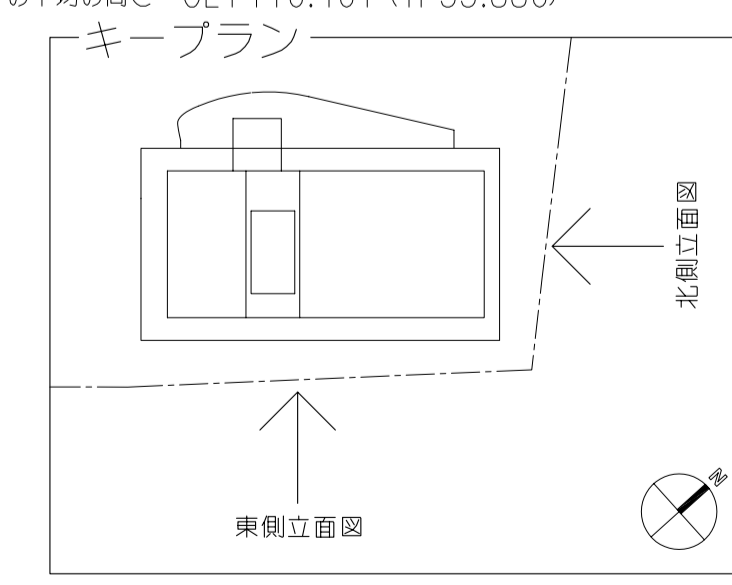

A	外装	複層仕上塗材RE	F	外装	RC (B) のうえフッ素樹脂クリア塗装	K	外装	アルミパネル	P	外装	アルミガラリ	U	外装	RC (B) のうえウレタン塗膜防水	▲	打継ぎ目地位置 (2-02-7)
B	外装	複層仕上塗材REのうえ壁面緑化A	G	外装	アルミ笠木	L	外装	アルミサッシュ	Q	外装	壁飾: SGP (特記無き限り125巾)	V	外装	複層仕上塗材E	▼	非常用代替出入口
C	外装	複層仕上塗材REのうえ壁面緑化B	H	外装	庇: アルミパネル	M	外装	アルミカーテンウォール	R	外装	石積み				■	屋上緑化
D	外装	RC (A)	I	外装	庇: 強化ガラス (上部はガラス用イーザーグリーン表面処理)	N	外装	手摺: St SOP	S	外装	屋上緑化				□	ガラス
E	外装	RC (B) のうえ撥水材	J	外装	アルミルーバー	O	外装	泡断垂鉛メッキ	T	外装	芝生					

〈仮称〉和光市総合体育館新築工事
 A 建築工事 A3:S=1/400
 09 立面図2 A1:S=1/200
安井建築設計事務所

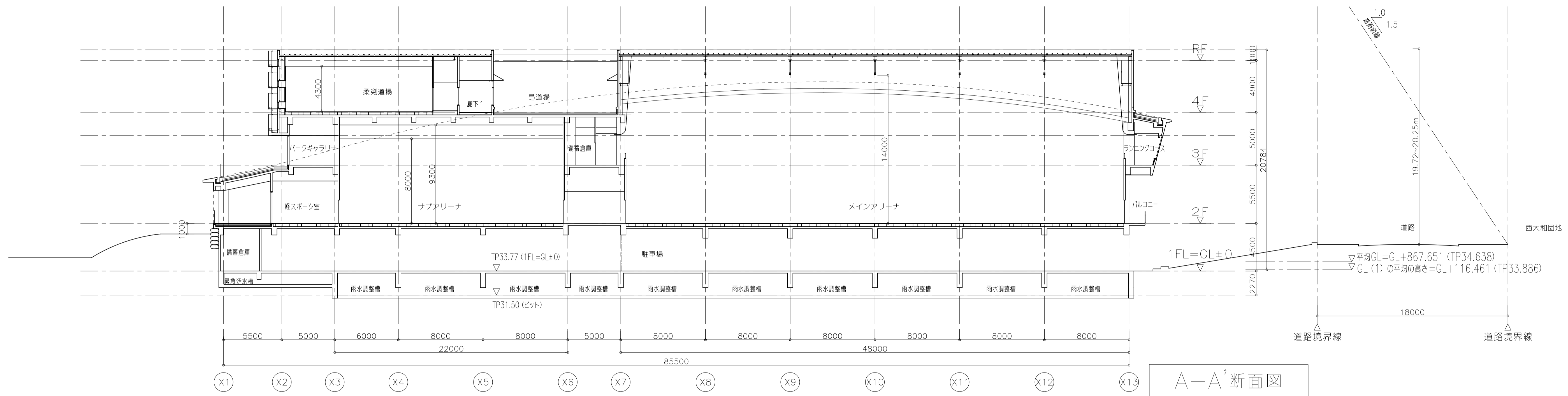

A-A'断面図

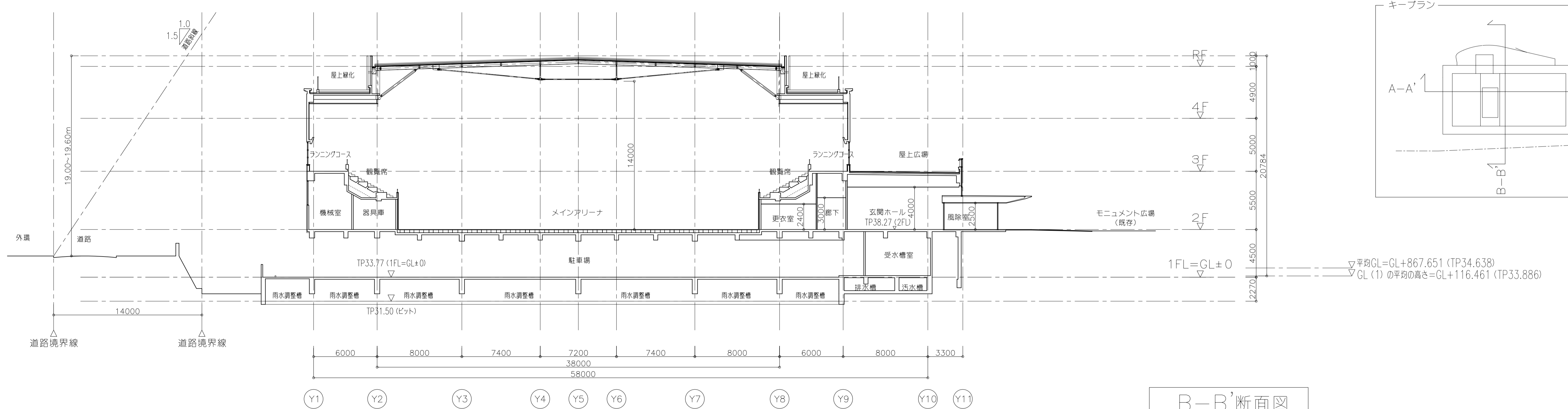

B-B'断面図

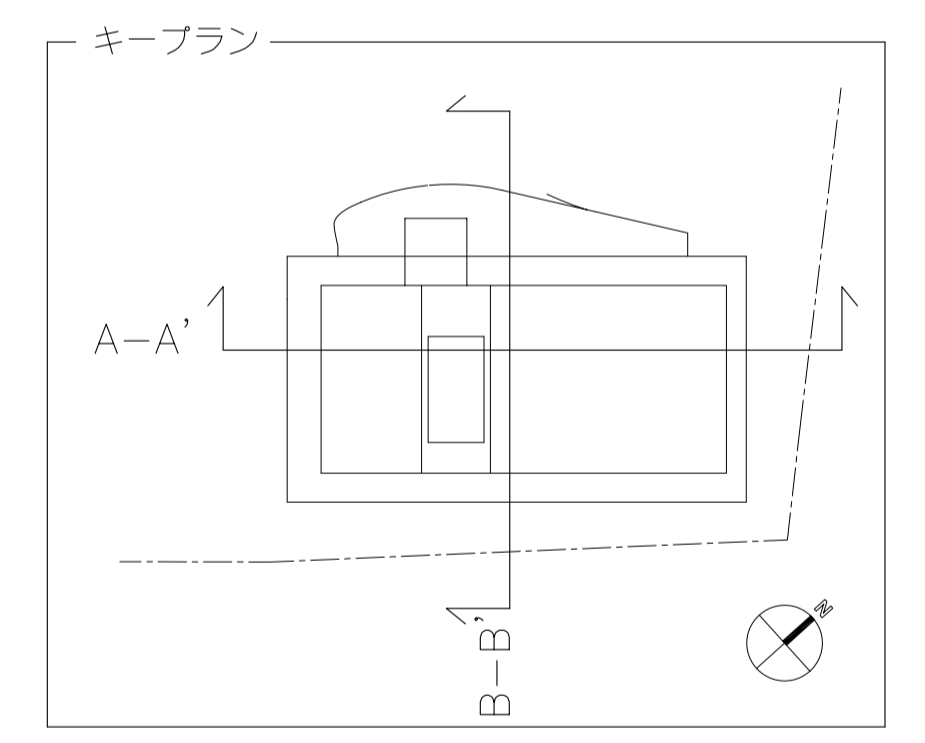

平均GL=GL+867.651 (TP34.638)
GL (1) の平均の高さ=GL+116.461 (TP33.886)

〈仮称〉和光市総合体育館新築工事		
A	建築工事	A3:S=1/400
10	断面図	A1:S=1/200
安井建築設計事務所		